

Bestuhlungsplan

Folgende Räume / Bereich umfassen unser Restaurant:

Innenbereich:

ca. 220 Plätze

- Foyer
- Restaurant ca. 80 Plätze
- Kleine Aussicht (Beamer und Leinwand) ca. 40 Plätze
- Große Aussicht (Wintergarten) ca. 100 Plätze
- Damen-, Herren- und Rollstuhlfreundliche- Toilette

Außenbereich:

ca. 100 Plätze

- Kleine Terrasse ca. 20 Plätze
- Große Terrasse ca. 40 Plätze
- Außenterrasse ca. 40 Plätze

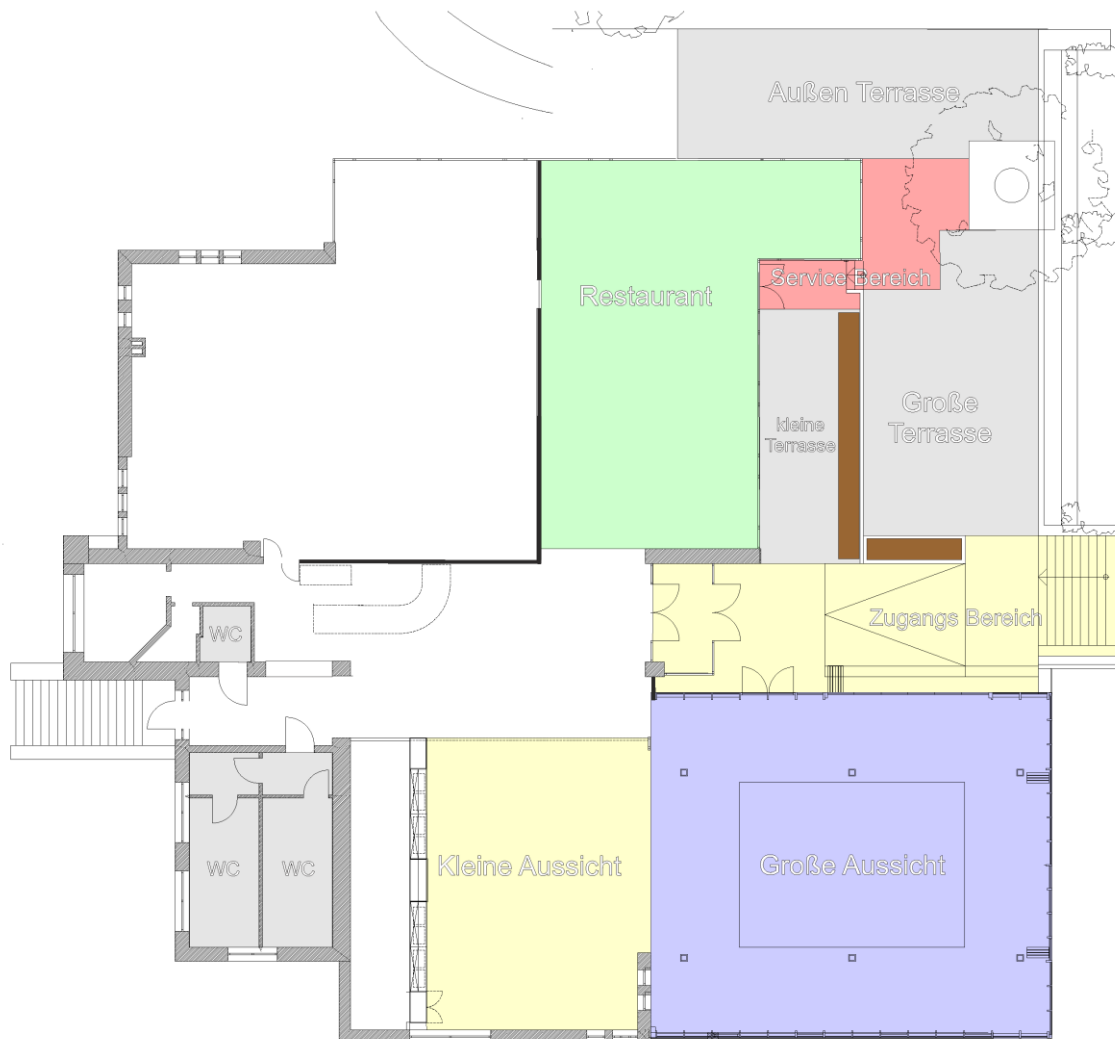

Für Ihre Gesellschaft können wir Ihnen folgende Tischformationen bereitstellen:

Die Tafel ist die klassische Form für Gesellschaften und beliebig verlängerbar. Sie beginnt ab 2 Plätzen, wir empfehlen Ihnen spätestens nach 14 Plätzen eine Unterbrechung als Durchgang einzuplanen. Hier unsere Beispiele:

8er Tafel der Tisch ist 2,40 m lang und 0,80 m tief

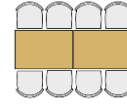

12er Tafel der Tisch ist 3,60 m lang und 0,80 m tief

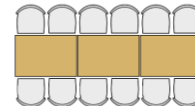

Neben der Tafel können wir Ihnen noch den „Block“ anbieten. Diese Tischform ist sehr beliebt bei größeren Gesellschaften. Der Vorteil des Blocks ist, dass die Kommunikation am Tisch gesteigert wird. Den Block können wir Ihnen als 8er, 10er und 12er anbieten. An dieser Stelle möchten wir erwähnen, dass wir Ihnen keine runden Tische anbieten können.

8er Block der Tisch ist 1,60 m lang und 1,20 m tief

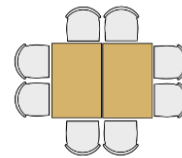

10er Block der Tisch ist 2,40 m lang und 1,20 m tief

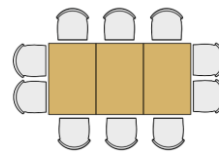

12er Block der Tisch ist 3,20 m lang und 1,20 m tief

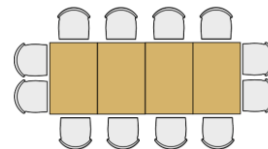

Gesellschaft mit 104 Plätzen

Sie sitzen mit Ihrer Gesellschaft in der „Großen Aussicht“ und haben noch genug Platz in der „kleinen Aussicht“ für Tanzfläche, Band, DJ, Buffet oder anderes.

Tisch für den Gastgeber / die Gastgeberin / Das Hochzeitspaar	12 Plätze
10er Block – 6 Stück	60 Plätze
8 er Block – 4 Stück	32 Plätze

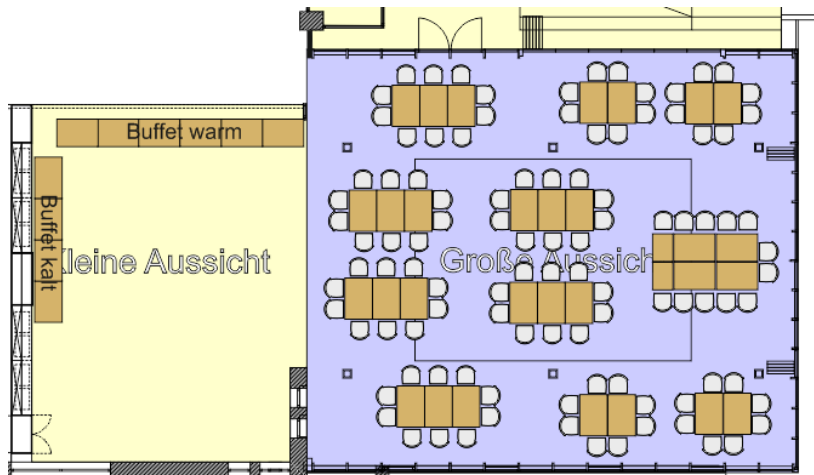

Gesellschaft mit 82 Plätzen

Sie sitzen mit Ihrer Gesellschaft in der „Großen Aussicht“ und haben dort auch die Tanzfläche. Über die „kleinen Aussicht“ gelangen Sie in den „Sitzbereich“. In der „kleinen Aussicht“ steht auch das Buffet für Sie bereit.

Tisch für den Gastgeber / die Gastgeberin / Das Hochzeitspaar	10 Plätze
10er Block – 4 Stück	40 Plätze
8 er Block – 4 Stück	32 Plätze

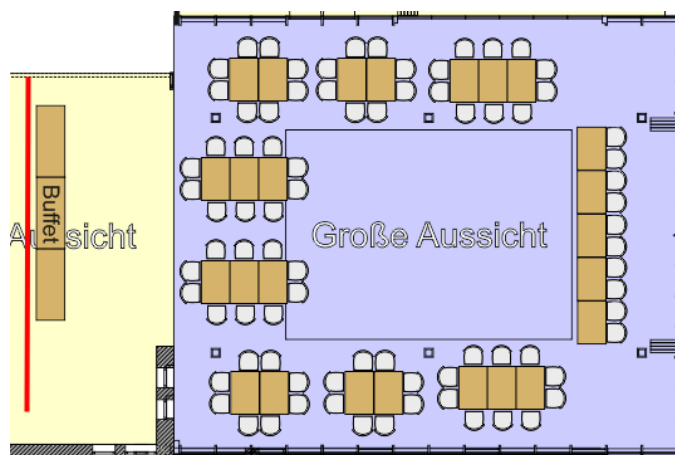

Gesellschaft mit 56 Plätzen

Sie sitzen mit Ihrer Gesellschaft in der „Großen Aussicht“ und haben noch genug Platz für Tanzfläche, Band, DJ, Buffet oder anderes.

Tisch für den Gastgeber / die Gastgeberin / Das Hochzeitspaar 8 Plätze

8 er Block – 6 Stück 48 Plätze

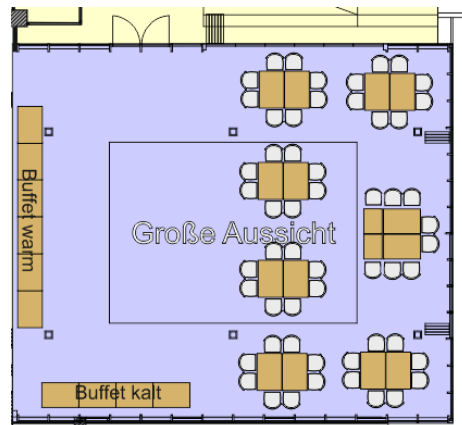

Gesellschaft mit 152 Plätzen

Sie sitzen mit Ihrer Gesellschaft in der „Großen Aussicht“ und „kleinen Aussicht“.

Bei dieser Anzahl an Gästen stellen wir Ihnen gern weitere Räume bereit, so steht das Buffet z. B. von Ihren Gästen getrennt im neben Raum, dem „Restaurant“. Als Tanzfläche kann der Bereich vorm Tresen dienen. Andere Tischformationen sind möglich.

Tisch für den Gastgeber / die Gastgeberin / Das Hochzeitspaar 16 Plätze

8 er Block – 7 Stück 56 Plätze

10er Block – 8 Stück 80 Plätze

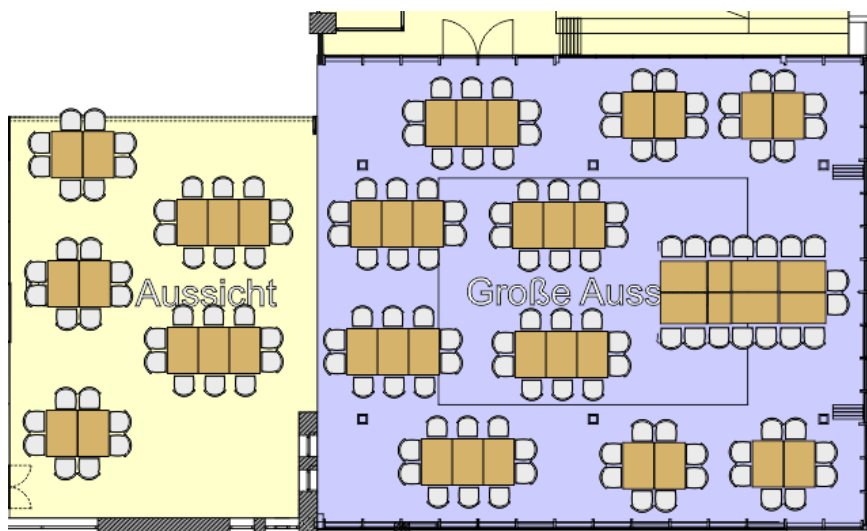

Für kleine Gesellschaften bieten wir Ihnen auch den passenden Rahmen, in unserem Restaurant:

Gesellschaft mit 50 Plätzen

Sie sitzen mit Ihrer Gesellschaft im „Restaurant“.

10er Tafeln – 5 Stück

50 Plätze

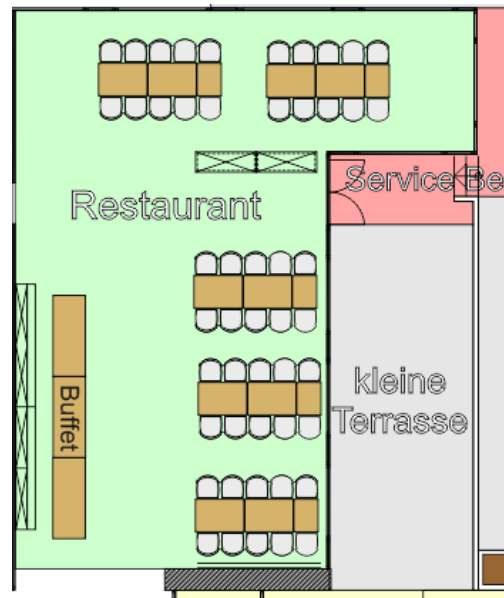

Gesellschaft mit 28 Plätzen

Sie sitzen mit Ihrer Gesellschaft im „Restaurant“.

Tafel in U Form

28 Plätze

